

Cajas Fuertes Serie 800 Europa

Niveles III-IV-V
Norma EN 1143-1

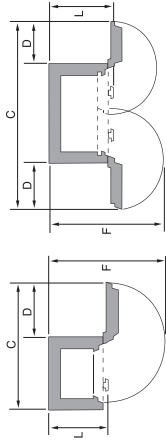

DIMENSIONES (en milímetros)

Modelo	Dimensiones exteriores			Dimensiones interiores			Medidas de ocupación				Peso (Kg)			Volumen (litros)	
	Alto	Ancho	Fondo	Alto	Ancho	Fondo	C	D	F	L*	Nivel III	Nivel IV	Nivel V	Nivel III	Nivel IV
CF-802	500	610	450	340	455	220	1015	405	940	505	285	290	-	35	1
CF-810	700	610	500	540	455	270	1015	405	990	565	393	410	-	65	1
CF-812	950	610	540	790	455	310	1015	405	1030	605	548	568	570	110	2
CF-815	1100	675	610	940	520	380	1145	470	1165	675	718	740	745	185	3
CF-817	1225	725	620	1065	570	390	1245	520	1225	685	818	869	875	235	3
CF-820	1350	775	630	1190	620	400	1345	570	1285	695	930	975	1022	295	3
CF-830	1520	840	610	1360	685	380	1475	635	1335	675	1125	1159	1185	350	3
CF-850	1700	880	680	1540	725	450	1555	675	1445	745	1335	1398	1420	500	3
CF-880	1900	1480	840	1740	1320	610	2765	615	1600	905	2350	2520	2700	1400	4

NIVEL III: una cerradura de llave Clase II Vds / B EN 1300. Máximo 3 cerraduras.

NIVEL IV y V: una cerradura de llave Clase II Vds / B EN 1300 + una cerradura de combinación mecánica o electrónica Clase II Vds / B EN 1300. Máximo 3 cerraduras.

(*) L: fondo exterior + maneta.



SERIE 800 EUROPA DE INGRESOS Nivel IV - Norma EN 1143-1

La Serie 800 Europa de Ingresos ha sido desarrollada para cumplir la norma de ensayo para cajas fuertes EN 1143-1, obteniendo el nivel de seguridad IV.

OPCIONES

Los modelos 810, 812 y 815 pueden suministrarse con los siguientes sistemas de ingresos:

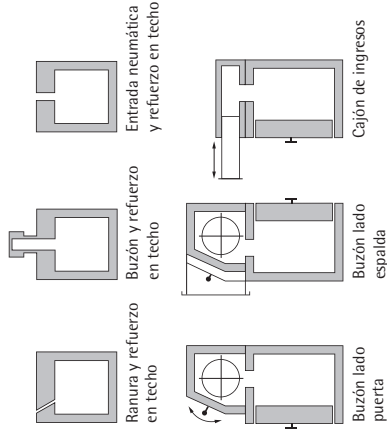

Distribuido por:



FERRIMAX
www.ferrimax.com
ferrimax@ferrimax.com

FERRIMAX BARCELONA
Polígono Industrial Can Balorda
Ctra. de la Roca, km 12,6
08105 Sant Esteve de Campsenelles
Tel: +34 934 601 686 - Fax: +34 933 996 159
e-mail: barcelona@ferrimax.com

FERRIMAX MADRID
Polígono Industrial Villaverde
C/ Reina, 22-24, nave 27/B
28021 Madrid
Tel: +34 917 960 886 - Fax: +34 917 953 945
e-mail: madrid@ferrimax.com

FERRIMAX FRANCE
37, Rue René Cassin - PAE La Châtelaine
74240 Gillard
Tel: +33 450 398 928 - Fax: +33 450 398 618
e-mail: france@ferrimax.com

FERRIMAX SCHWEIZ
Luzernstrasse, 85 - 6415 Arth
Tel: +41 41 551 888
e-mail: schweiz@ferrimax.com

SERVICIO TÉCNICO Y PUNTOS DE DISTRIBUCIÓN EN TODA ESPAÑA

Cajas Fuertes Serie 800 Europa

Niveles III-IV-V
Norma EN 1143-1



HISTORIA

Con más de 30 años de experiencia en el sector de la seguridad física, **FERRIMAX** se presenta como uno de los líderes en la fabricación de los productos de seguridad.

Su flexibilidad de fabricación, junto con su saber hacer hacen de **FERRIMAX** uno de los principales actores en los lugares de alto riesgo y exigentes.

Del más sencillo al más sofisticado, **FERRIMAX** desarrolla y fabrica todas sus cajas en función de la norma **EN 1143-1**.

En constante progreso y con el afán de dar una calidad ejemplar, su departamento de Investigación & Desarrollo está siempre estudiando las últimas soluciones técnicas para ofrecer productos de alta calidad que cumplen con las normas internacionales y homologados por prestigiosos laboratorios, como el **CNPP, APPLUS, AENOR y VDS**.

Este avance tecnológico se transmite a escala mundial por la animación de una red de distribución por medio del dinamismo de su equipo de exportación, consolidando día tras día la presencia de **FERRIMAX** en el mercado internacional.

CALIDAD Y MEDIO AMBIENTE

La Alianza de la mecánica junto con la electrónica por medio de la incorporación de las telecomunicaciones así como de la biometría hace de **FERRIMAX** una empresa de vanguardia y la impone como una referencia mundial asociada con una seguridad óptima.

como los blindajes especiales se ajustan a las exigencias de la norma **ISO 9001**.

El conjunto del ciclo productivo de **FERRIMAX**, desde la elección de la materia prima hasta el embalado final, respeta rigurosamente la protección del medio ambiente.

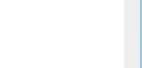
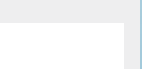
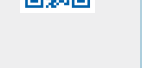
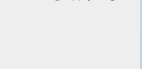
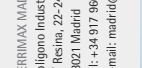
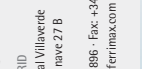
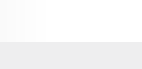
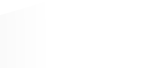

FERRIMAX
SEGURIDAD EN CONSTANTE PROGRESO

Cajas Fuertes Serie 800 Europa



Niveles III-IV-V · Norma EN 1143-1



CARACTERÍSTICAS DE FABRICACIÓN

CUERPO

Cada nivel de seguridad lleva un blindaje interior diferente, compuesto por aglomerados/composites de altas prestaciones al que se le añaden armaduras y fibras de acero que le confieren una gran resistencia ante los ataques mecánicos y térmicos.

El espesor total de las paredes es de 80 mm.

PUERTA

El espesor total es de 150 mm, incluido el sistema de cierre. El espesor del blindaje es de 80 mm. La puerta está montada mediante un conjunto de doble bisagra pivotante sobre dos ejes con cojinetes autolubricados, permitiendo una apertura de 180°.

En el lado de las bisagras un perfil longitudinal machihembrado anti-extracción impide su apertura en caso de ataque lateral o de las bisagras, quedando bloqueado el resto de la puerta (lado superior, lateral e inferior) por pestillos móviles.

MECANISMOS DE CIERRE

Están distribuidos por todo el perímetro de la puerta y actúan individualmente sobre potentes pestillos de Ø 30 mm (40 mm para el modelo CF-880). El número de pestillos varía en función del nivel de seguridad y del modelo de caja fuerte.

Protección antitaladro de las zonas sensibles de los mecanismos, de los pestillos, de los delatores y de las cerraduras. Además, la cerradura tiene una protección adicional basada en un cristal templado de seguridad.

REBLOQUEO

En caso de ataque violento, varios sistemas automáticos de rebloqueo condenan todos los elementos de cierre.



OPCIONES

SISTEMAS DE CIERRE

- Combinación mecánica o electrónica.
- Cerradura de retardo y bloqueo.
- Cerradura electrónica de telegestión.
- Doble intervención.
- Conexión alarma.

EQUIPAMIENTO INTERNO

- Secreter interior.
- Bandejas fijas.
- Bandejas extraíbles.
- Compartimentos reforzados, grado B.
- Kit para armas.
- Kit maquilación de billetes.
- Kit antigas.
- Kit fuego
- Otras opciones según petición del cliente.

ACABADOS

Todas las superficies internas y externas de nuestras cajas fuertes están protegidas con imprimación fosfochromatante y pintura con base de poliuretano.

Las cajas fuertes pueden ir forradas de madera o cuero.

COLOR

Gris oscuro FERRIMAX.

CAJAS FUERTES DESMONTABLES

En caso de difícil acceso, las cajas fuertes de la Serie 800 Europa pueden suministrarse en paneles (a partir del modelo CF-815).

CAJAS FUERTES MURALES

Todos los modelos de la Serie 800 Europa pueden suministrarse para empotrar en obra.



Gama Cajas Fuertes Serie 800 Europa



CF-880

CF-850

CF-830

CF-820

CF-817

CF-815

CF-812

CF-810

CF-802